

COPYRIGHT © Hangzhou EZVIZ Software Co., Ltd.. ALL RIGHTS RESERVED.

Any and all information, including, among others, wordings, pictures, graphs are the properties of Hangzhou EZVIZ Software Co., Ltd. (hereinafter referred to as “EZVIZ”). This user manual (hereinafter referred to as “the Manual”) cannot be reproduced, changed, translated, or distributed, partially or wholly, by any means, without the prior written permission of EZVIZ. Unless otherwise stipulated, EZVIZ does not make any warranties, guarantees or representations, express or implied, regarding to the Manual.

About this Manual

The Manual includes instructions for using and managing the product. Pictures, charts, images and all other information hereinafter are for description and explanation only. The information contained in the Manual is subject to change, without notice, due to firmware updates or other reasons. Please find the latest version in the EZVIZ™ website (<http://www.ezvizlife.com>).

Revision Record

New release – January, 2019

Trademarks Acknowledgement

EZVIZ™, ™, and other EZVIZ’s trademarks and logos are the properties of EZVIZ in various jurisdictions. Other trademarks and logos mentioned below are the properties of their respective owners.

Legal Disclaimer

TO THE MAXIMUM EXTENT PERMITTED BY APPLICABLE LAW, THE PRODUCT DESCRIBED, WITH ITS HARDWARE, SOFTWARE AND FIRMWARE, IS PROVIDED “AS IS”, WITH ALL FAULTS AND ERRORS, AND EZVIZ MAKES NO WARRANTIES, EXPRESS OR IMPLIED, INCLUDING WITHOUT LIMITATION, MERCHANTABILITY, SATISFACTORY QUALITY, FITNESS FOR A PARTICULAR PURPOSE, AND NON-INFRINGEMENT OF THIRD PARTY. IN NO EVENT WILL EZVIZ, ITS DIRECTORS, OFFICERS, EMPLOYEES, OR AGENTS BE LIABLE TO YOU FOR ANY SPECIAL, CONSEQUENTIAL, INCIDENTAL, OR INDIRECT DAMAGES, INCLUDING, AMONG OTHERS, DAMAGES FOR LOSS OF BUSINESS PROFITS, BUSINESS INTERRUPTION, OR LOSS OF DATA OR DOCUMENTATION, IN CONNECTION WITH THE USE OF THIS PRODUCT, EVEN IF EZVIZ HAS BEEN ADVISED OF THE POSSIBILITY OF SUCH DAMAGES.

TO THE MAXIMUM EXTENT PERMITTED BY APPLICABLE LAW, IN NO EVENT SHALL EZVIZ’S TOTAL LIABILITY FOR ALL DAMAGES EXCEED THE ORIGINAL PURCHASE PRICE OF THE PRODUCT.

EZVIZ DOES NOT UNDERTAKE ANY LIABILITY FOR PERSONAL INJURY OR PROPERTY DAMAGE AS THE RESULT OF PRODUCT INTERRUPTION OR SERVICE TERMINATION CAUSED BY: A) IMPROPER INSTALLATION OR USAGE OTHER THAN AS REQUESTED; B) THE PROTECTION OF NATIONAL OR PUBLIC INTERESTS; C) FORCE MAJEURE; D) YOURSELF OR THE THIRD PARTY, INCLUDING WITHOUT LIMITATION, USING ANY THIRD PARTY’S PRODUCTS, SOFTWARE, APPLICATIONS, AND AMONG OTHERS.

REGARDING TO THE PRODUCT WITH INTERNET ACCESS, THE USE OF PRODUCT SHALL BE WHOLLY AT YOUR OWN RISKS. EZVIZ SHALL NOT TAKE ANY RESPONSIBILITIES FOR ABNORMAL OPERATION, PRIVACY LEAKAGE OR OTHER DAMAGES RESULTING FROM CYBER ATTACK, HACKER ATTACK, VIRUS INSPECTION, OR OTHER INTERNET SECURITY RISKS; HOWEVER, EZVIZ WILL PROVIDE TIMELY TECHNICAL SUPPORT IF REQUIRED. SURVEILLANCE LAWS AND DATA PROTECTION LAWS VARY BY JURISDICTION. PLEASE CHECK ALL RELEVANT LAWS IN YOUR JURISDICTION BEFORE USING THIS PRODUCT IN ORDER TO ENSURE THAT YOUR USE CONFORMS TO THE APPLICABLE LAW. EZVIZ SHALL NOT BE LIABLE IN THE EVENT THAT THIS PRODUCT IS USED WITH ILLEGITIMATE PURPOSES.

IN THE EVENT OF ANY CONFLICTS BETWEEN THE ABOVE AND THE APPLICABLE LAW, THE LATTER PREVAILS.

Innhold i pakken

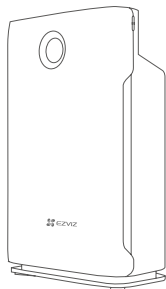

UV-C-luftrensere (x1)



Hurtigstartveiledning (x1)

i Merk: Fjern plastposene fra filtre før første bruk.

Sikkerhetsinstruksjoner

i Les alle tipsene og advarslene nedenfor før du bruker luftrenseren.

- Skal kun brukes slik det står beskrevet i bruksanvisningen.
- Barn eller personer med reduserte fysiske, sensoriske eller mentale egenskaper skal kun bruke enheten under tilsyn av en voksen eller verge.
- Skal kun kobles til et strømuttak på 220–240 V, 50 Hz.
- Kun for innendørs bruk.
- Bruk enheten kun når den er fullstendig montert.
- Enheten må aldri berøres med våte hender og må aldri komme i kontakt med vann.
- Skru av alle kontroller før du kobler fra strømuttaket.
- Koble alltid enheten fra strømuttaket før du flytter eller rengjør den, og når den ikke er i bruk.
- Når du trekker ut kontakten, må du alltid dra i selve kontakten og aldri i ledningen.
- Luftrenseren er ikke en erstatning for god ventilasjon, regelmessig støvsuging, eller en kjøkkenvifte ved matlaging.
- La det være et mellomrom på minst 20 cm bak og på begge sider av enheten, og på minst 30 cm foran enheten.
- Når enheten er på, må den være plassert minst 2 m borte fra utstyr som utstråler elektromagnetiske forstyrrelser, som TV-er, radioer og klokker, for å unngå at det kan oppstå elektriske forstyrrelser.
- Ikke bruk enheten på badet, på kjøkkenet, i fuktige områder, i nærheten av vedovner, eller i nærheten av brennbare produkter, da dette kan føre til risiko for elektrisk støt eller brannfare.
- Ikke bruk vann eller andre væsker, inkludert brennbare produkter, når du rengjør enheten.
- Bruk aldri enheten hvis kontakten viser tegn til skade. Ta kontakt med en autorisert distributør eller kvalifisert personale øyeblikkelig for undersøkelse og reparasjon.
- Ikke stikk fingre eller fremmedlegemer inn i luftinntaket eller -uttaket, og ikke la disse bli blokkert ved å plassere gjenstander på luftuttaket eller foran luftinntaket.
- Ikke plasser noe oppå enheten, og aldri sitt på enheten.
- Ikke plasser enheten direkte under et klimaanlegg da det kan dryppe kondens ned på enheten.
- Ikke bruk enheten samtidig som det brukes innendørs insektmidler (aerosoler), og heller ikke på steder der det finnes oljerester, det brennes røkelse, eller det er kjemiske dunster i luften.
- Ikke bruk enheten i rom med store temperaturendringer, da dette kan føre til kondens inne i enheten.

Produktdiagram

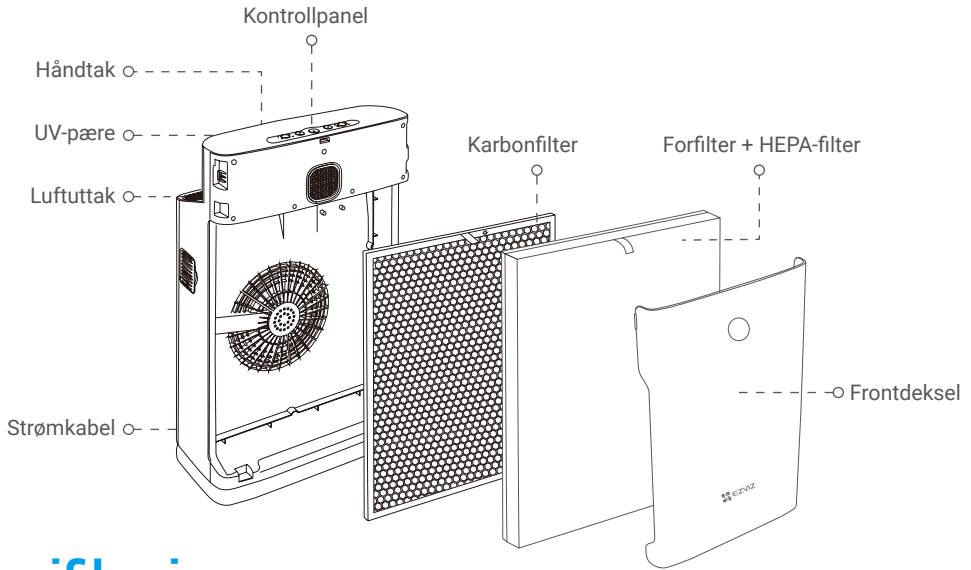

Spesifikasjoner

Modell	CS-EB350A
Spenning	220-240V~ 50Hz; 60Hz
Effekt	50Hz: 80W; 60Hz: 110W
Dekningsområde	Opptil 42 kvadratmeter
Støynivå	66 dBA (maks.)
CADR (Clean Air Delivery Rate)	350 m ³ /h (206 CFM)
Filterets levetid	2000 timer
Vekt	6,88 kg
Dimensjoner	374 (B) x 215 (D) x 594 (H) mm

Rensesystem

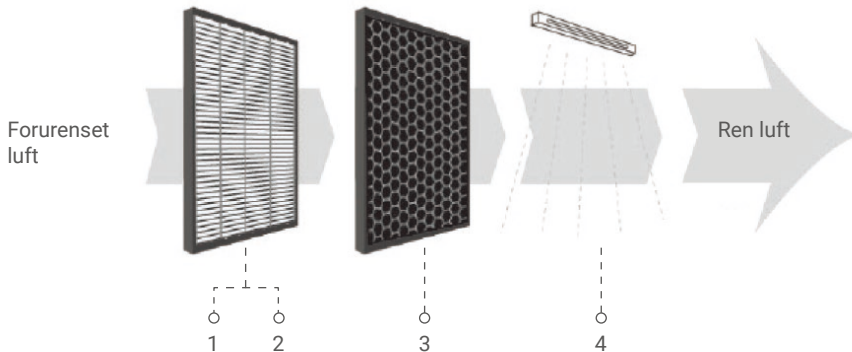

1. Rengjørbart forfilter

Fanger opp store partikler som menneskehår, hudpartikler fra kjæledyr og støvpartikler. Bidrar med å forlenge levetiden til HEPA-filteret og de aktiverte karbonfiltrene.

2. Ekte HEPA-filter

Fanger opp opptil 95 % av allergener og luftbåren forurensning, på størrelser så små som 0,3 mikron. Disse allergenene omfatter støv som kan skade lungene, soppsporer, plantesporer, hudpartikler fra kjæledyr og pollen.

3. Aktivert karbonfilter

Nøytraliserer lukt og flyktige organiske forbindelser, slik som formaldehyd og bensen, i tillegg til andre skadelige dunster fra husholdningsprodukter.

4. UV-C-lampe (254 nm)

Dreper mikrober som bakterier, viruser og sopp.

Luftkvalitetsmåler



Svevestøv
(PM2.5)



Relativ luftfuktighet i %



Temperatur i °C

Det digitale displayet på fremsiden av luftrenseneren viser nåværende luftkvalitet ved å måle nivået av svevestøv (PM 2,5), innendørs relativ luftfuktighet og innendørs temperatur.

Svevestøv (PM2.5)

PM2.5 viser til atmosfærisk svevestøv (particular matter) som har en diameter som er mindre enn 2,5 mikrometer, som er omtrent 3 % av diameteren til menneskehår. Dette svevestøvet kan komme fra ulike kilder innendørs, fra kjemikalier i rengjøringsmidler, bygningsprodukter, møbler og tepper, til sopp, bakterier, støvmidd og selv fra matlaging. Forskning har vist at hvis man puster inn for mye slikt svevestøv, kan dette forårsake helseproblemer og føre til eller forverre kroniske sykdommer som astma, hjerteinfarkt, bronkitt og andre respirasjonssykdommer.

På grunn av de mange ulike effektene svevestøv kan ha på et stort antall mennesker, er PM2.5 en av de viktigste forurensningstypene som blir nøye overvåket av helsemyndigheter over hele verden. Tabellen nedenfor viser en grov oversikt over hvilke nivåer av PM2.5 som er skadelig:

$\mu\text{g}/\text{m}^3$	Innendørs luftkvalitet
< 75	God
76–150	Gjennomsnittlig
> 151	Dårlig

Innendørs relativ luftfuktighet

Innendørs luftfuktighet gir også en god indikasjon på om luftkvaliteten inne er god. Generelt sett er en relativ luftfuktighet på 45 % til 60 % innendørs ansett som god. Luftfuktighet på 50 % anbefales for å forhindre veksten av støvmidd, sopp og bakterier. I kaldere klimaer kan det være fordelaktig med en lavere luftfuktighet på 30 % til 40 % for å forhindre kondens på vinduer og andre overflater.

Kontrollpanel

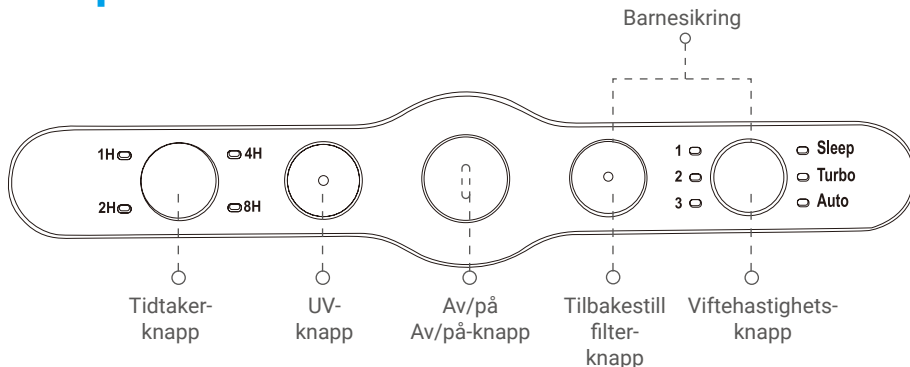

Tidtakerknapp

Luftrensere kan stilles inn med en tidtaker for å slå seg på i intervaller på 1, 2, 4 eller 8 timer, der den stanser automatisk etter at den angitte tiden har løpt ut.

Trykk på denne knappen flere ganger for å få den ønskede tiden (LED-lampen vil lyse).

Hvis du vil velge kontinuerlig modus, trykker du på knappen flere ganger til alle tidtakerlampene er slått av.

UV-knapp

Trykk på denne knappen for å slå funksjonen for UV-C-lampe av eller på.

Av/på-knapp

Trykk på denne knappen for å slå luftrensere av eller på.

Tilbakestill filter-knapp

Lampen lyser etter 2000 brukstimer for å vise at filteret må skiftes ut. Trykk på denne knappen for å tilbakestille denne funksjonen etter at filtre har blitt skiftet ut.

Viftehastighetsknapp

Luftrensere har tre hastigheter for viften, og tre modi (hvilemodus, turbomodus og automatisk modus). Trykk på denne knappen flere ganger for å få den ønskede viftehastigheten (LED-lampen vil lyse).

Barnesikringsfunksjon

Trykk på og hold nede tilbakestill filter-knappen og viftehastighetsknappen i tre sekunder for å slå på barnesikringen. Lampen for av/på-knappen vil blinke (0,5 sekunder på og 0,5 sekunder av) for å vise at barnesikringen har blitt aktivert. Når barnesikringen er aktivert, vil ingenting skje når man trykker på knappene på kontrollpanelet.

Hvis du vil deaktivere barnesikringsfunksjonen, trykker du på og holder nede tilbakestill filter-knappen og viftehastighetsknappen i tre sekunder. Alle knappene på kontrollpanelet vil nå virke igjen.

Bruksanvisning

i Merk: Fjern plastposene fra filtre før første bruk.

1. Koble enheten til et egnet strømuttak.
2. Trykk på av/på-knappen for å slå enheten på.
3. Endre innstillinger for tidtaker, viftehastighet eller UV etter ønske (se beskrivelsen under Kontrollpanel)
4. Trykk på av/på-knappen for å slå enheten av.

Slå av enheten og trekk ut stikkkontakten når den ikke er i bruk.

Rengjøring og vedlikehold

Rengjøring av enheten

- Trekk alltid ut stikkkontakten før du rengjør enheten.
- Ikke bruk vann når du rengjør enheten.
- Ikke bruk alkohol, olje, bensin eller andre etsende eller brennbare rengjøringsmidler når du rengjør enheten.
- Bruk en myk klut med et mildt rengjøringsmiddel når du rengjør enheten, og sørg for at enheten er helt tørr etter rengjøringen.
- Rengjør innsiden og utsiden av enheten regelmessig for å forhindre at det bygger seg opp støvresten.
- Se Instruksjoner for skifting av filter for mer om vedlikehold og utskifting av filtre.

Oppbevaringsinstruksjoner

Hvis enheten ikke skal brukes på en stund, pakker du den ned og oppbevarer den på et tørt sted borte fra direkte sollys.

- Trekk ut stikkkontakten.
- Rengjør forfilteret.
- Bruk en myk klut til å rengjøre luftinntaket og luftuttaket.

Forsiktig

Riktig bruk og regelmessig vedlikehold kan sørge for effektiv drift og forlenge levetiden til enheten. Ikke forsøk å reparere eller justere elektriske eller mekaniske funksjoner på denne enheten. Alt vedlikehold skal kun utføres av kvalifisert personale.

Skifting av filter

Indikator for skifting av filter

Etter 2000 timers bruk vil tilbakestill filter-knappen begynne å blinke under bruk. Dette viser at filterne inne i luftrenseren må skiftes ut.

Skift ut filterne slik det er beskrevet i instruksjonene nedenfor. Deretter trykker du på tilbakestill filter-knappen for å tilbakestille tidtakeren for skifting av filter.

Instruksjoner for skifting av filter

Luftrenseren leveres med ferdigmonterte filtre inni, men du må fjerne plastpakningen fra filterne før du bruker luftrenseren for første gang.

Når du skifter filtre, må du fjerne all innpakning og plassere de nye filterne i enheten slik det står beskrevet nedenfor.

- i** • Plasser enheten mot en vegg for økt stabilitet når du fjerner og setter inn filtre.
- Pass på at du setter filterne inn i korrekt rekkefølge og på riktig sted.

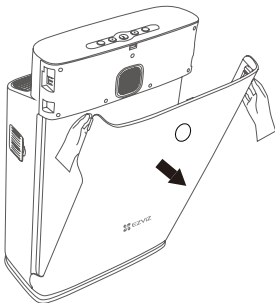

Trinn 1.

Hold øverst på frontdekselet og dra det frem for å fjerne det fra luftrensere.



Trinn 2.

Fjern alt pakningsmateriale fra forfilteret/HEPA-filteret og karbonfilteret.

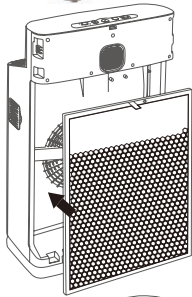

Trinn 3.

Plasser karbonfilteret i luftrensere med fliken pekende ut og mot deg.

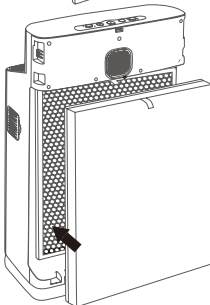

Trinn 4.

Plasser forfilteret/HEPA-filteret i luftrensere med fliken pekende ut og mot deg.

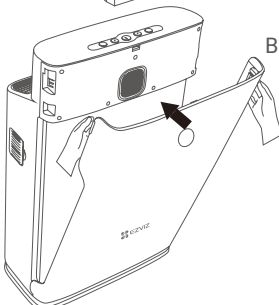

Trinn 5.

Sett på plass frontdekselet ved å montere det nederst på luftrensere først (A). Dytt deretter forsiktig toppen på dekselet mot luftfilteret (B) for å feste det på plass.

A

Vedlikehold av forfilteret

- Rengjør forfilteret regelmessig for å opprettholde ytelsen til luftrenseren.
- Forfilteret kan forsiktig støvsuges ved bruk av små munnstykker (ingen roterende børster).
- Ikke bruk rengjøringsmidler, børster eller skarpe gjenstander til å rengjøre forfilteret da dette kan forårsake skade på filteret.

Vedlikehold av HEPA-filter / aktivert karbonfilter

- HEPA-filteret / det aktiverte karbonfilteret kan ikke vaskes.
- Du kan bruke en støvsuger til å forsiktig rengjøre HEPA-filteret regelmessig.
- Skift ut filtrene når indikatorlampen for dette lyser.

Feilsøkningsveiledning

Problem	Årsak	Løsning
Enhetsen slår seg ikke på	Strømkabelen er ikke koblet til et uttak	Koble til strømkabelen
	Strømkabelen er løs	Sørg for at den sitter helt inn i uttaket
	Frontdekselet sitter ikke på skikkelig	Sett på plass frontdekselet
Høyt støynivå	Filtre har ikke blitt pakket ut	Fjern alt pakningsmateriale fra filtrene (se Instruksjoner for skifting av filter)
	For mye støv på forfilteret	Rengjør forfilteret
	HEPA-filter / aktivert karbonfilter er skittent	Skift ut HEPA-filter / aktivert karbonfilter
Unormal lyd fra enheten	Løse deler inne i enheten	Kontakt kundeservice
	Motoren er ødelagt	
Indikatorlampene lyser ikke	Feil ved produktets kretskontroll	Kontakt kundeservice
UV-C-lampen lyser ikke	UV-C er slått av	Trykk på UV-C-knappen
	UV-C-lampen er ødelagt og må skiftes ut	Kontakt kundeservice
Redusert luftstrøm	Filtrene er skitne	Skift ut filtre
	Filtre har ikke blitt pakket ut	Fjern pakningsmateriale fra filtre